

SE MONTERINGSANVISNING

Potentiometer

Teknisk data

Resistor 10 kΩ (-20 % / +20%)
Brytförmåga
4 A / 250 Vac - 10 A / 12 Vdc
Utstrålning av elektromagnetisk störning enligt EN61000-6-3 /
Tålighet mot elektromagnetisk störning enligt EN 61000-6-2
Infällt montage (IP44) / Utanpåliggande montage (IP54)
Kapsling, yttre: plast, ASA, RAL 9010 elfenbensvit
Kapsling, inre: Polyamid enligt IEC 60335
Max omgivande temperatur: 35 °C

Potentiometer för extern inställning av 0-10V indata och spänningsmatning U_s (max.12 Vdc/1 mA). Önskad spänning justeras steglöst från 0 till matningsspänning V med ratten. Har även on-off funktion. Kan användas både med infällt och utanpåliggande montage.

Kopplingsschema (se fig.)

U_s	Matningsspänning (max.12 Vdc/1 mA)
+ OUT	matningsspänning 0... U_s (max. matningsspänning beror på anslutningsspänning ' U_s ')
- GND	jord

Montering

Potentiometern ska monteras på en slät yta. Anslut anslutningsspänning, motor(-er) och jord enligt schemat med kablar med lämplig diameter. På matningssidan ska en säkerhetsbrytare med erforderliga säkringar installeras.

Transport och lagerhållning

Undvik stötar, slag och andra extrema förhållanden. Förvaras i originalförpackning.



Garanti

2 år från leveransdatum mot fabriktionsfel. Om ändringar och modifieringar görs utan instruktioner från tillverkaren är tillverkaren är fri från ansvar.

Tillverkaren fransäger sig ansvar för feltryck och modifieringar eller förbättringar av produkten som gjorts efter publicering.

Underhåll

Under normala förhållanden är produkten underhållsfri. Om nedsmutsad rengör med torr eller fuktig trasa. Vid kraftig nedsmutsning rengör med icke-aggressivt rengöringsmedel. Vid rengöring ska produkten göras spänningslös. Se till att inga vätskor kommer in i potentiometern. Spänningssätt potentiometern först när det är helt torr.

 Arbete får bara göras av auktoriserad personal som följer lokala föreskrifter och när produkten är spänningslös.

EN MOUNTING INSTRUCTIONS

Potentiometer

Technical data

Resistor 10 kΩ (-20 % / +20%)
Switch rating: 4 A / 250 Vac - 10 A / 12 Vdc
Interference emission in accordance with EN61000-6-3 /
Interference immunity in accordance EN 61000-6-2
Inset mounting (IP 44)/ Surface mounting (IP 54)
Enclosure external: plastic, ASA, RAL 9010 white-ivory
Enclosure internal: polyamide according to IEC 60335
Max ambient temperature: 35 °C

Potentiometer for external setting of controllers with 0-10 V input and voltage supply U_s (max.12 Vdc/1 mA). The desired output voltage is adjusted steplessly from 0 to supply voltage V by the rotary button.

Additional switch function e.g. for controller enable on/off. Can be used for inset mounting as well as for surface mounting.

Wiring (see fig.)

U_s	supply voltage (max.12 Vdc/1 mA)
+ OUT	output voltage 0... U_s (max. output voltage depends on applied supply voltage ' U_s ')
- GND	ground

Mounting

The controllers are to be mounted on a smooth surface. Connect voltage supply, motor(s) and earth as shown in the scheme with cables of the proper diameter. On the mains side, a safety switch with recommended pre-fuses has to be installed.

Transport and stock keeping

Avoid shocks and extreme conditions. Stock in original packing.



Warranty

Two years from delivery date against defects in manufacturing. Any modifications or alterations to the product relieve the manufacturer of all responsibility.

The manufacturer bears no responsibility for any misprints or mistakes in this data, and modifications or improvements to the product can be made at any time after date of publication.

Maintenance

In normal conditions the controllers are maintenance-free. If soiled clean with dry or dampish cloth. In case of heavy pollution clean with a non-aggressive product. In these circumstances the controller should be disconnected from the mains. Pay attention that no fluids enter the controller. Only reconnect the controller to the mains when it is completely dry.

 All works may only be carried out by skilled personnel following the local regulations and AFTER the controller is completely separated from the mains.

NL MONTAGE-INSTRUCTIES

Potentiometer

Technische gegevens

Resistor 10 kΩ (-20 % / +20%)
Schakelcontact: 4 A / 250 Vac - 10 A / 12 Vdc
Interferentie-emissie in overeenstemming met EN61000-6-3
Interferentie-immuniteit overeenkomstig EN 61000-6-2
Inbouw (IP 44)/ opbouw (IP 54)
Behuizing extern: plastic, ASA, RAL 9010 ivoorwit
Behuizing intern: polyamide volgens IEC 60335
Max. omgevingstemperatuur: 35 °C

Potentiometer voor extern sturen van regelaars met 0-10 V-ingang en U_s (max.12 Vdc-1 mA) voeding. De gewenste uitgangsspanning 0-10 V wordt traploos aangepast door de draaiknop. Extra schakelfunctie, bv. voor aan/uit.

Aansluitschema (zie fig.)

U_s	voeding (max.12 Vdc-1 mA)
+ OUT	uitgangsspanning 0... U_s (max. uitgangsspanning is afhankelijk van de toegepaste voedingsspanning ' U_s ')
- GND	aarding

Montage

De regelaars dienen op een vlakke wand gemonteerd te worden. Sluit de netvoeding, motor(en) en aarding aan met kabels van de gepaste diameter op de aansluitklemmen volgens schema. Aan de netzijde dient een hoofdschakelaar voorzien te worden met aanbevolen hoofdzekeringen.

Transport en opslag

Pas op voor schokken. Stockeer in originele verpakking. Vermijd extreme omstandigheden.



Garantie

Twee jaar na leveringsdatum. Het aanbrengen van wijzigingen aan het product ontslaat de fabrikant van elke verantwoordelijkheid.

De producent draagt geen enkele verantwoordelijkheid voor eventuele drukfouten of vergissingen in deze data, alsook kunnen te alle tijde verbeteringen of wijzigingen aan het product aangebracht worden na het uitbrengen van deze data.

Onderhoud

In principe zijn de regelaars onderhoudsvrij. In geval van lichte bevulling reinigen met een droge of licht vochtige doek. Bij zware bevulling reinigen met een niet-agressief product. Hierbij dient de regelaar volledig van het net gescheiden te worden. Opgelet dat er geen vocht in de regelaar binnendringt. De stroom pas terug aansluiten wanneer de regelaar volledig droog is.

 Alle werkzaamheden mogen enkel uitgevoerd worden volgens de plaatselijk geldende voorschriften door vakbekwaam personeel en NADAT de regelaar volledig van het net is gescheiden.

FRICO

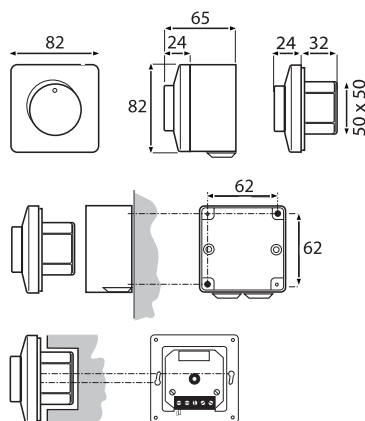
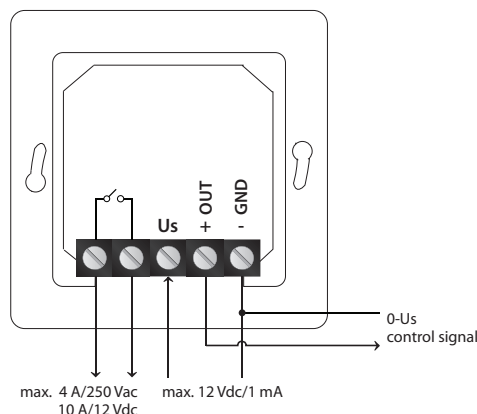

net weight	gross weight
140 g	165 g

FR INSTRUCTIONS DE MONTAGE

Potentiomètre

Données techniques

Résistance 10 kΩ (-20 % / +20 %)
Classe de coupure: 4 A/250 Vac - 10 A/12 Vdc
Emission de perturbations conformément à la norme EN61000-6-3/Immunité selon EN 61000-6-2
Montage encastré (IP 44)/ Montage en saillie (IP 54)
Bôîtier externe: plastique, ASA, RAL 9010 blanc-ivoire
Bôîtier interne: polyamide selon IEC 60335
Max. température du milieu : 35 °C

Potentiomètre pour réglage externe des variateurs avec entrée 0-10 V et une alimentation Us (max.12 Vdc-1 mA). La tension désirée du sortie 0-10 V est réglable en continu par le bouton rotatif. Fonction commutateur supplémentaire: par exemple pour marche/arrêt d'un variateur.

Schéma de câblage (voir fig.)

Us	alimentation (max.12 Vdc-1 mA)
+ OUT	sortie 0...Us (max. output voltage depends on applied supply voltage 'Us')
- GND	terre

Montage

Les variateurs sont à monter contre une paroi plane. Raccorder l'alimentation, moteur(s) et terre aux bornes suivant le schéma avec des câbles du diamètre propre. A coté du réseau, il faut prévoir un interrupteur principal avec des coupes circuit recommandé.

Transportation et stockage

Evitez des chocs: Stocker en emballage original. Evitez des circonstances extrêmes.

Garantie

Deux ans après date de fabrication. Toutes modifications ou déteriorations du produit met un terme à cette garantie et dégage le fabricant de toute responsabilité.

L'entreprise décline toute responsabilité pour des erreurs d'impression ou autres et se réserve le droit d'apporter des modifications ou améliorations au produit à tout moment après la date de publication.

Entretien

En principe, les variateurs sont libre d'entretien. En cas de saleté légère, nettoyer le variateur avec une toile sec ou légèrement humide. En cas de saleté lourde : nettoyer avec des produits et moyens non-agressives. A l'occasion de cettas travaux, le variateur est à couper complètement du réseau. Faites attention que des liquides n'entrent pas dans le variateur. Raccorder le réseau seulement quand le variateur est complètement séché.

 Tous travaux sont à exécuter seulement par personnel compétent suivant les dispositions légales en vigueur et APRES que le variateur est coupé complètement du secteur.

DE MONTAGE-ANLEITUNG

Potentiometer

Technische Daten

Widerstand: 10 kΩ (-20 % / +20%)
Schaltkontakt: 4 A / 250 Vac - 10 A / 12 Vdc
Störaussendung gemäß EN 61000-6-3 / Störfestigkeit gemäß EN 61000-6-2
Einbau (IP 44)/ Aufbau (IP 54)
Gehäuse Externe: Kunststoff, ASA, RAL 9010 Elfenbeinweiß
Gehäuse Interne: polyamide nach IEC 60335
Max. Umgebungstemperatur: 35 °C

Potentiometer zur externen Ansteuerung von Regelgeräten mit 0..10V Eingang und Spannungsversorgung Us (max.12 Vdc-1 mA). Die gewünschte Ausgangsspannung 0..10 V wird stufenlos über den Drehknopf eingestellt. Zusätzlicher Schaltkontakt z.B. für Reglerfreigabe EIN / AUS.

Schaltplan (siehe Fig.)

Us	Netzteil (max.12 Vdc/1 mA)
+ OUT	Ausgang 0...Us (max. Ausgangsspannung istt abhängig von der angelegten Spannung 'Us')
- GND	Erdung

Montage

Die Drehzahlsteller sind gegen eine flache Wand zu montieren Anschließen nach dem Anschlußbild mit Kabel angepaßtes Diameters und in Übereinstimmung mit den lokalen Vorschriften. An der Netzseite, muß man ein Sicherheitsschalter vorsehen mit empfohlenen Sicherungen.

Transport und Lager

Stoßen vermeiden. Lager in original Verpackung. Extreme Umstände vermeiden.

Garantie

Zwei Jahre nach Lieferdatum auf Herstellungsfehler. Alle Änderungen an das Produkt angebracht, enthebt der Hersteller jeder Verantwortung.

Der Hersteller lehnt jede Verantwortung ab für Ungenauigkeiten und Druckfehler und behält sich das Recht vor an den Produkten Veränderungen und Verbesserungen durch zu führen nach dieser Publikation.

Wartung

In Prinzip sind die Regler wartungsfrei. Bei leichter Verschmutzung: Reinigen mit einem Trockenem oder leicht feuchtem Tuch. Bei erheblicher Verschmutzung: Reinigen mit nicht-aggressiven Produkte. Achtung das keine Flüssigkeiten in den Regler eindringen. Nur einschalten, wenn der Regler komplett getrocknet ist.

 Alle Arbeiten sind aus zu führen durch fachfähig Personal den örtlichen Vorschriften zufolge und NACHDEM der Regler völlig vom Netz ist getrennt.



BG МОНТАЖНИ ИНСТРУКЦИИ

Потенциометър

Технически данни

Съпротивление: 10 kΩ (-20 % / +20%)
Превкл. мощност: 4 A / 250 Vac - 10 A / 12 Vdc
Електромагнитни смущения – в съответствие с EN61000-6-3 /Смущаващи въздействия – в съответствие с EN61000-6-2
Вграден монтаж (IP 44) / Повърхностен монтаж (IP54)
Външна кутия: пластмасова, ASA, RAL 9010 слоновя кост
Вътрешна кутия: полиамид според IEC 60335
Макс. околна температура: 35 °C

Потенциометър за ръчно управление на контролери, които се регулират със сигнал 0-10 V и захранване Us (max.12 Vdc - 1 mA). Изходното напрежение се изменя плавно с помощта на въртящ се бутон от 0 до10V. Потенциометърът има функция за разрешение на контролера с ключ ON/OFF.

Потенциометърът има функция за разрешение на контролера с ключ ON/OFF. Може да се използва както за вътрешен така и за външен монтаж.

Електромонтажна схема (вж. фиг.)

Us	захранване (max.12 Vdc/1 mA)
+ OUT	изход 0...Us (максималното изходно напрежение зависи от приложеното входно напрежение 'Us')
- GND	извод за заземяване

Монтаж

Контролерите да се монтират вертикално, върху гладка повърхност. Свържете мрежовото захранване, двигателите и заземяването според схемата, като използвате кабели с подходящ диаметър и съгласно с местните правила. От към захранващата страна трябва да бъде инсталиран прекъсвач с преоизмерени предпазители.

Транспорт и съхранение

Да се предпазва от удари. Съхранение в оригинална опаковка. Да се избягват екстремни условия.

Гаранция

Две години от датата на производство. Всички модификации и промени направени на продукта, освобождават производителя от всякаква отговорност.

Производителят не носи отговорност за каквито и да е печатни или други грешки в този документ, също така изменения или подобрения на продукта могат да бъдат направени по всяко време след датата на публикация.

Поддръжка

При нормални условия контролерите не се нуждаят от поддръжка. В случай на леко замърсяване, почистете със суха или леко влажна кърпа. При по-сериозно замърсяване, почистете с неагресивни продукти. Винаги изключвайте контролера от захранване. Внимавайте в контролера да не попаднат течности. Включете захранването, след като контролера е напълно сух.

 Всички изделия могат да бъдат обслужвани само от квалифициран персонал, следвайки местните правила и СЛЕД пълното отстраняване на захранването.



RU ИНСТРУКЦИЯ УСТАНОВКИ

Потенциометр

Технические данные

Сопротивление : 10 KOhm
Нагрузка : 4 A / 250 Vac - 10 A / 12 Vdc
Соответствует стандартам эмиссии:EN61000-6-3 / Помехоустойчивость в соответствии:EN 61000-6-2
Внутренний монтаж (IP44)/ Поверхностный монтаж (IP54)
Коробка: пластик, АСА, RAL 9010 белый – цвета слоновой кости
Крышка: полиамид согласно стандарту IEC 60335
Максимальная температура окружающей среды: 35 °C

Потенциометр предназначен для внешнего регулирования регуляторов, которые регулируются 0-10V сигналом. Питание потенциометра (макс. 12Vdc/1mA). Питание потенциометра Us (max.12 Vdc-1 mA). С помощью ручки регулируется выход 0-10V. Потенциометр имеет функцию ON/OFF.

Схема подключения (см. рисунок)

Us	напряжение питания (max.12 Vdc-1 mA)
+ OUT	выход 0...Us (макс. напряжение выхода зависит от напряжения Us питания)
- GND	клемник заземления

Монтаж

Контролеры должны быть установлены вертикально на гладкой поверхности. Соединить поставку напряжения, двигатель(и) и земную связь как показано в схеме с кабелями надлежащего диаметра. На главной части, должен быть установлен выключатель безопасности с рекомендованными пред-плавкими предохранителями.

Транспорт и хранение на складе

Избегайте ударов.Сохраняйте в оригинальной упаковке.Избегайте чрезвычайных условий.

Гарантия

Два года с даты поставки против дефектов в производстве. Любые модификации или изменения к продукту освобождают изготовителя от всей ответственности.

Из за постоянного совершенствования устройства, его дизайн и технические характеристики могут быть изменены. Производитель не несёт ответственность за любые ошибки или неточности в технических данных, иллюстрациях и графиках.

Эксплуатация

В нормальных условиях контролеры без обслуживания. Если загрязнен, чистите с сухой или сыровой тканью. В случае тяжелого загрязнения убирайте с неагрессивным продуктом. При этих обстоятельствах контролер должен быть разъединен от главной части. Обратите внимание, что бы никакие жидкости не входят в диспетчере.Единственно повторно соедините диспетчера с главной части, когда он в полностью сухой.

 Все работы могут только быть выполнены квалифицированным персоналом после местных инструкций и ПОСЛЕ ТОГО, КАК контроллер полностью отделен от главной части.

